

HEINNER

WASMACHINE/DROGER

Model: HWDM-H8514A



- Wasdroger •
- Energieklasse: A •
- Centrifugieren: 1400 tpm

Bedankt voor uw aankoop van dit product!

I. INVOERING

Lees deze gebruiksaanwijzing zorgvuldig door voordat u het apparaat gaat gebruiken en bewaar deze voor toekomstig gebruik.

Deze gebruiksaanwijzing is bedoeld om u alle benodigde instructies te geven met betrekking tot de installatie, gebruik en onderhoud van het apparaat.

Om het apparaat correct en veilig te kunnen bedienen, leest u deze gebruiksaanwijzing zorgvuldig door voordat u het apparaat installeert en gebruikt.

II. INHOUD VAN UW PAKKET



- Wasdroger
- Gebruikershandleiding
- Garantiekaart

III. VEILIGHEIDSMATREGELEN

- De fabrikant behoudt zich het recht voor om eventuele wijzigingen aan het product aan te brengen die noodzakelijk of nuttig worden geacht zonder dat hierover in deze Gebruiksvoorwaarden wordt bericht.
- Lees deze gebruiksaanwijzing zorgvuldig door voordat u uw nieuwe wasmachine in gebruik neemt en bewaar deze voor toekomstig gebruik. Bent u de handleiding per ongeluk kwijtgeraakt, vraag dan de klantenservice om een e-kopie of een papieren exemplaar.
- Zorg ervoor dat het stopcontact goed geaard is en dat de waterbron aangesloten is betrouwbaar.
- Dit apparaat mag niet worden gebruikt door personen (inclusief kinderen) met verminderde lichamelijke, zintuiglijke of geestelijke vermogens, of met een gebrek aan ervaring en kennis, tenzij zij onder toezicht staan of instructies hebben gekregen over het gebruik van het apparaat door een persoon die verantwoordelijk is voor hun veiligheid.
- Dit apparaat kan worden gebruikt door kinderen vanaf 8 jaar en door personen met beperkte fysieke, sensorische of mentale capaciteiten of gebrek aan ervaring en kennis, mits zij onder toezicht staan of instructies hebben gekregen over het veilige gebruik van het apparaat en de gevaren ervan begrijpen. Kinderen mogen niet met het apparaat spelen. Reiniging en onderhoud door de gebruiker mogen niet door kinderen zonder toezicht worden uitgevoerd.
- Kinderen moeten onder toezicht staan om ervoor te zorgen dat ze niet met het apparaat spelen.
- Als het netsnoer beschadigd is, moet het door de fabrikant, zijn servicecentrum, worden vervangen. agent of personen met vergelijkbare kwalificaties om een gevaar te voorkomen.
- De nieuwe slangensets die bij het apparaat zijn geleverd, moeten worden gebruikt en de oude slangensets moeten worden vervangen. mogen niet hergebruikt worden.
- Voor apparaten met ventilatieopeningen in de basis, mag er geen tapijt in de weg zitten de openingen.
- Kinderen jonger dan 3 jaar dienen uit de buurt van het huis te worden gehouden, tenzij ze voortdurend onder toezicht staan.
- De maximaal toegestane inlaatwaterdruk, 1 MPa, voor apparaten die op het waterleidingnet worden aangesloten. De minimaal toegestane inlaatwaterdruk, 0,1 MPa, indien dit noodzakelijk is voor de correcte werking van het apparaat.
- **WAARSCHUWING:** Het apparaat mag niet via een extern schakelapparaat, zoals een timer, van stroom worden voorzien of worden aangesloten op een circuit dat regelmatig door het nutsbedrijf wordt in- en uitgeschakeld.
- De wasdroger mag niet worden gebruikt als er industriële chemicaliën zijn gebruikt voor het reinigen.
- Er mag zich geen pluis ophopen rond de wasdroger (niet van toepassing voor apparaten die naar de buitenzijde van het gebouw worden afgevoerd).
- Er moet voldoende ventilatie worden voorzien om te voorkomen dat gassen terugstromen in de ruimte van apparaten die andere brandstoffen verbranden, waaronder open haarden.
- Droog geen ongewassen artikelen in de droogtrommel.

- Artikelen die bevuild zijn met stoffen als bakolie, aceton, alcohol, benzine, kerosine, vlekverwijderaars, terpentijn, was en wasverwijderaars moeten worden gewassen in heet water met een extra hoeveelheid wasmiddel voordat ze in de droogtrommel worden gedroogd.
- Artikelen zoals schuimrubber (latexschuim), douchekapjes, waterdichte textiel, artikelen met een rubberen achterkant en kleding, of kussens met een schuimrubberen vulling mogen niet in de droogtrommel worden gedroogd.
- Wasverzachters of soortgelijke producten moeten worden gebruikt zoals aangegeven op de wasverzachterfabrikant. instructies.
- Haal alle voorwerpen uit uw zakken, zoals aanstekers en lucifers.
- **WAARSCHUWING:** Stop een wasdroger nooit voordat de droogcyclus is afgelopen, tenzij alle items snel worden verwijderd en uitgespreid, zodat de hitte kan ontsnappen.
- Het apparaat mag niet achter een afsluitbare deur, een schuifdeur of een deur met een scharnier aan de tegenovergestelde kant van de wasdroger worden geïnstalleerd, op een zodanige manier dat de deur van de wasdroger niet volledig geopend kan worden.
- De maximale droogcapaciteit is 6kg.
- De maximale wascapaciteit bedraagt 9 kg.
- Alleen voor privégebruik.
- Dit apparaat is bedoeld voor gebruik in huishoudelijke en soortgelijke toepassingen, zoals: personeelskeukens
 - in winkels, kantoren en andere werkomgevingen, boerderijen.
 -
 - door klanten in hotels, motels en andere residentiële omgevingen. bed and breakfast-
 - achtige omgevingen.
 - ruimtes voor gemeenschappelijk gebruik in flatgebouwen of wasserettes.

Voor gebruik van de wasmachine

1. Verpakking verwijderen en inspectie

- Controleer na het uitpakken of de wasmachine onbeschadigd is. Gebruik de wasmachine bij twijfel niet. Neem contact op met een erkende servicedienst of een plaatselijke verkoper.
- Controleer of alle accessoires en meegeleverde onderdelen aanwezig zijn.
- Houd de verpakkingsmaterialen (plastic zakken, piepschuimdelen, enz.) buiten bereik van kinderen. kinderen, omdat ze potentieel gevaarlijk zijn.

2. Verwijder de transportbouten

- De wasmachine is voorzien van transportbeveiligingen om mogelijke schade aan de binnenkant tijdens transport te voorkomen. Voordat u de wasmachine gebruikt, is het noodzakelijk dat de transportbeveiligingen worden verwijderd.
- Nadat u de openingen hebt verwijderd, sluit u deze af met de 4 meegeleverde plastic doppen.

3. Installeer de wasmachine

- Verplaats het apparaat zonder het aan het werkblad op te tillen.
- Plaats het apparaat op een stevige en vlakke vloeroppervlakte, bij voorkeur in een hoek van de kamer.

- Zorg ervoor dat alle vier de voeten stabiel staan en op de vloer rusten en controleer vervolgens of de Wasmachine perfect waterpas zetten (gebruik een waterpas).
- Zorg ervoor dat de ventilatieopeningen in de onderkant van de wasmachine (indien aanwezig) (op uw model) niet worden geblokkeerd door tapijt of ander materiaal.

4. Waterinlaat

- Sluit de watertoevoerslang aan volgens de voorschriften van uw plaatselijke waterbedrijf.
- Waterinlaat – afhankelijk van het model
Enkelvoudige inlaat – alleen koud water
Dubbele inlaat – Warm en koud water
- Waterkraan: $\frac{3}{4}$ schroefdraad slangaansluiting.

5. Afvoer

- Sluit de afvoerslang aan op de sifon of haak deze met behulp van een haak aan de rand van een gootsteen. de meegeleverde "U"-bocht.
- Als de wasmachine is aangesloten op een geïntegreerd afvoersysteem, zorg er dan voor dat dit is voorzien van een ontluchting om gelijktijdig vullen en afvoeren van water (heveleffect) te voorkomen.
- Bevestig de afvoerslang goed om verbranding tijdens het aftappen van het water in de machine te voorkomen.

6. Elektrische aansluiting

- Elektrische aansluitingen moeten worden uitgevoerd door een gekwalificeerde technicus in overeenstemming met de volgens de instructies van de fabrikant en de geldende veiligheidsvoorschriften.
- Gegevens over spanning, stroomverbruik en beschermingseisen worden gegeven op de binnenkant van de deur.
- Het apparaat moet worden aangesloten op het elektriciteitsnet via een geaard stopcontact volgens de geldende voorschriften. De wasmachine moet wettelijk geaard zijn. De fabrikant aanvaardt geen enkele aansprakelijkheid voor schade aan eigendommen of letsel aan personen of dieren als gevolg van het niet naleven van de bovenstaande instructies.
- Gebruik geen verlengsnoeren of meervoudige stopcontacten. Controleer de capaciteit van het stopcontact. is krachtig genoeg om de machine tijdens het verwarmen aan te drijven.
- Voordat u onderhoud aan de wasmachine uitvoert, moet u deze loskoppelen van het elektriciteitsnet. levering.
- Na installatie, toegang tot de netstekker of loskoppeling van het elektriciteitsnet moet te allen tijde via een dubbelpolige schakelaar worden gewaarborgd.
- Gebruik de wasmachine niet als deze tijdens het transport beschadigd is geraakt. Informeer de plaatselijke dealer.
- Het vervangen van het netsnoer mag uitsluitend worden uitgevoerd door een erkende servicedienst.
- Het apparaat mag uitsluitend in het huishouden worden gebruikt voor de doeleinden waarvoor het is bedoeld.

Voorzorgsmaatregelen en algemene aanbevelingen

1. Verpakking

- Het verpakkingsmateriaal is volledig recyclebaar en gemarkeerd met het recyclingsymbool



. Houd u aan de plaatselijke voorschriften bij het afvoeren van verpakkingsmateriaal.

2. Het afvoeren van verpakkingen en het afdanken van oude wasmachines

- De wasmachine is gemaakt van herbruikbare materialen. Hij moet worden afgevoerd via het huishoudelijk afval. naleving van de huidige lokale regelgeving inzake afvalverwerking.
- Verwijder voor het schrappen alle resten van het wasmiddel, breek de deurhaak af en knip de deur af. het netsnoer, waardoor de wasmachine onbruikbaar wordt.



-  Dit apparaat is voorzien van het keurmerk volgens de Europese richtlijn betreffende afgedankte elektrische en elektronische apparatuur (AEEA). Door ervoor te zorgen dat dit product op de juiste manier wordt afgevoerd, helpt u mogelijke negatieve gevolgen voor het milieu en de gezondheid te voorkomen die anders zouden kunnen worden veroorzaakt door onjuiste verwerking.
Afvvalverwerking van dit product. Het symbool op het product of op de bijgeleverde documenten geeft aan dat dit apparaat niet als huishoudelijk afval mag worden behandeld. In plaats daarvan dient het te worden ingeleverd bij het betreffende inzamelpunt voor de recycling van elektrische en elektronische apparatuur. Afvalverwerking dient te gebeuren in overeenstemming met de lokale milieuvoorschriften voor afvalverwerking. Voor meer informatie over de verwerking, terugwinning en recycling van dit product kunt u contact opnemen met uw gemeente, uw afvalverwerkingsbedrijf of de winkel waar u het product hebt gekocht.

3. Locatie en omgeving

- De wasmachine mag alleen in gesloten ruimtes worden geïnstalleerd. Installatie in de badkamers of andere plaatsen waar de lucht vochtig is, worden niet aanbevolen.
- Bewaar geen ontvlambare vloeistoffen in de buurt van het apparaat.

4. Veiligheid

- Laat het apparaat niet aangesloten op het stopcontact wanneer u het niet gebruikt. Steek de stekker nooit in het stopcontact en haal de stekker er nooit uit. als uw handen nat zijn, kunt u de stroom uit het stopcontact halen.
- Draai de kraan dicht.
- Schakel het apparaat uit en koppel het los van het elektriciteitsnet voordat u het reinigt of onderhoudt. het lichtnet.
- Reinig de buitenkant van de wasmachine met een vochtige doek. Gebruik geen schuurmiddelen. wasmiddelen.
- Forceer het openen van de deur nooit en gebruik deze niet als opstapje.

HET APPARAAT BEDIENEN

Vierde.

Nooddeur openen

Als de deur vanwege een stroomstoring of andere bijzondere omstandigheden niet geopend kan worden, kunt u in noodgevallen de vergrendelingshendel bij de afvoer pompdeur gebruiken.

Opmerking:

1. Gebruik het apparaat niet als het normaal functioneert.
2. Controleer voor gebruik of de binnencilinder stilstaat, de temperatuur niet hoog is en het waterniveau lager is dan de kledinginlaat. Als het waterniveau hoger is dan de kledinginlaat, laat het water dan weglopen via de afvoerbuis (indien aanwezig).
of door het filter langzaam los te draaien.
3. Bedieningsmethode: Open het deksel van de afvoer pompdeur, trek de vergrendelingshendel naar beneden met behulp van een gereedschap en dan kan de deur worden geopend (aangegeven in de afbeelding).

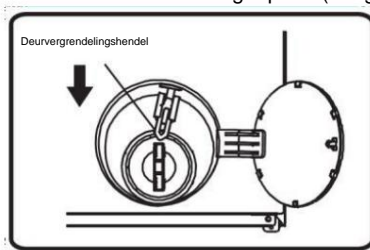

Vóór de eerste wascyclus

Om eventueel restwater te verwijderen dat door de fabrikant tijdens de test is gebruikt, adviseren wij u een kort wasprogramma zonder wasgoed uit te voeren.

1. Draai de kraan open.
2. Doe de deur dicht.
3. Giet een beetje wasmiddel (ongeveer 30 ml) in het doseerbakje voor het hoofdwasmiddel.
4. Selecteer en start een kort programma (zie aparte beknopte handleiding).

 van het wasmiddel

Vorbereiding van de wasmachine

1. Sorteert het wasgoed volgens:

- Soort stof | waslabelsymbool

Katoen, gemengde vezels, easy care synthetische stoffen, wol, handwasartikelen. De wolwascyclus van deze wasmachine is getest en goedgekeurd door The Woolmark Company voor het wassen van Woolmark-kledingstukken met het label "machinewas", mits de kledingstukken worden gewassen volgens de instructies op het wasetiket en die van de fabrikant van deze wasmachine.

- Kleur

Scheid gekleurde en witte was. Was nieuwe gekleurde was apart.

- Laden

Was kledingstukken van verschillende groottes samen om de wasefficiëntie en de verdeling van het wasgoed in de trommel te verbeteren.

- Fijne was

Was kleine items (bijv. nylonkousen, riemen enz.) en items met haakjes (bijv. bh's) in een stoffen tas of kussensloop met rits. Verwijder altijd gordijnringen of was gordijnen met de ringen in een katoenen tas.

2. Maak alle zakken leeg

Munten, veiligheidsspelden en dergelijke kunnen uw wasgoed, maar ook de trommel en de kuip van het apparaat beschadigen.

3. Bevestigingsmiddelen

Sluit ritsen en maak knopen en haken vast. Losse riemen en linten moeten aan elkaar worden geknoopt.

Vlekverwijdering

Bloed, melk, eieren en dergelijke worden doorgaans automatisch verwijderd door de enzymfase van het programma.

- To remove red wine, coffee, tea, grass and fruit stains etc. add a stain remover to the main wash chamber  of the detergent dispenser.

- Behandel sterk vervuilde plekken indien nodig eerst met een vlekverwijderaar.

Verven

- Only use dyes that are suitable for washing machines.
- Follow the Manufacturer's instructions.
- Plastic and rubber parts of the washing machine can be stained by dyes.

Loading the laundry

1. Open de deur.

2. Plaats de artikelen één voor één losjes in de trommel, zonder ze te vol te doen. Houd u aan de vulgewichten in de beknopte handleiding.

Let op: Overbelasting van de machine zal resulteren in onbevredigende wasresultaten en kreukels. de was.

3. Doe de deur dicht.

Wasmiddelen en additieven

Gebruik altijd een zeer efficiënt wasmiddel met weinig schuim voor een machine met voorlader.

De keuze van het wasmiddel hangt af van:

- soort stof (katoen, easy care/synthetisch, delicate stoffen, wol). Let op: Gebruik alleen specifieke wasmiddelen voor wol.
- kleur
- de wastemperatuur
- mate en type vervuiling

Opmerkingen:

Witte resten op donkere stoffen worden veroorzaakt door onoplosbare verbindingen in moderne fosfaatvrije waspoeders. Schud of borstel de stof in dat geval uit of gebruik vloeibare wasmiddelen. Gebruik alleen wasmiddelen en additieven die speciaal zijn ontwikkeld voor huishoudelijke wasmachines. Zorg ervoor dat ontkalkers, kleurstoffen of bleekmiddelen geschikt zijn voor gebruik in huishoudelijke wasmachines. Ontkalkers kunnen producten bevatten die uw wasmachine kunnen beschadigen. Gebruik geen oplosmiddelen (bijv. terpentijn of benzine). Was geen stoffen die zijn behandeld met oplosmiddelen of ontvlambare vloeistoffen.

Dosering

Volg de doseringsaanbevelingen op de verpakking van het wasmiddel. Deze zijn afhankelijk van:

- mate en type vervuiling
- grootte van de was

Volg de instructies van de wasmiddelfabrikant voor een volle lading; halve lading:

3/4 van de hoeveelheid die voor een volle lading wordt gebruikt;

minimale belasting (ongeveer 1 kg): de helft van de hoeveelheid die voor een volledige lading wordt gebruikt.

- waterhardheid in uw regio (vraag informatie aan uw waterbedrijf). Zacht water heeft minder wasmiddel nodig dan hard water.

Opmerkingen:

Te veel wasmiddel kan leiden tot overmatige schuimvorming, wat de wasefficiëntie vermindert. Als de wasmachine te veel schuim detecteert, kan het centrifugeren mogelijk niet meer lukken. Onvoldoende wasmiddel kan na verloop van tijd leiden tot grijze was en kan ook verkalking veroorzaken in het verwarmingssysteem, de trommel en de slangen.

Waar moet je wasmiddel en additieven in doen?

De wasmiddellade heeft drie compartimenten.



Voorwaskamer



Wasmiddel voor de voorwas laat ik weken.

Hoofdwaskamer

- Wasmiddel voor de hoofdwass
- Vlekverwijderaar
- Waterontharder (waterhardheidsklasse 4)

Ontharderkamer

- Wasverzachter

Opmerkingen:

- Bewaar wasmiddelen en toevoegingen op een veilige, droge plaats, buiten bereik van kinderen.
- Vloeibare wasmiddelen kunnen worden gebruikt voor programma's met voorwas. In dit geval is echter een Voor de hoofdwass moet waspoeder worden gebruikt.
- Gebruik geen vloeibare wasmiddelen wanneer u de functie "Startuitstel" activeert
- Om doseerproblemen te voorkomen bij gebruik van sterk geconcentreerde waspoeders en vloeibare wasmiddelen, gebruikt u de speciale wasmiddelbal of -zak die bij het wasmiddel wordt geleverd en plaatst u deze direct in de trommel.
- Zorg ervoor dat ontkalkers, bleekmiddelen of kleurstoffen geschikt zijn voor wasmachines. Ontkalkers kunnen stoffen bevatten die onderdelen van uw wasmachine kunnen beschadigen.
- Gebruik geen oplosmiddelen in de wasmachine (bijv. terpentine, wasbenzine).

V. PRODUCTBESCHRIJVING

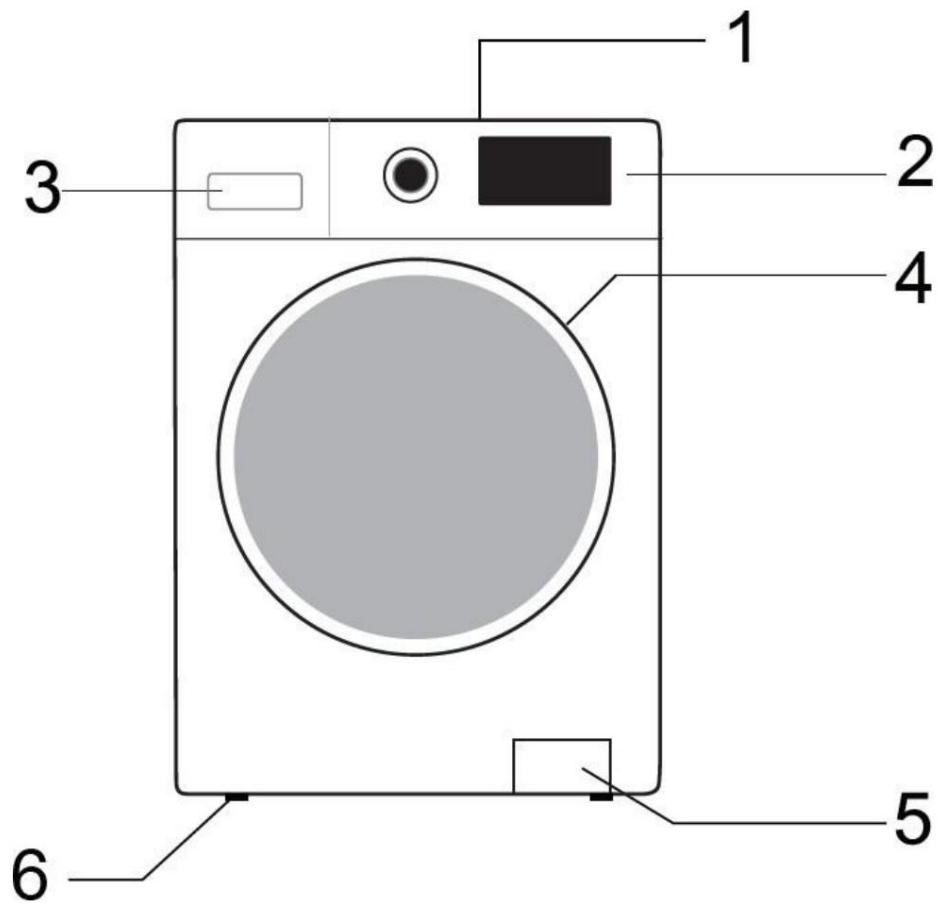

1	Werkblad
2	Bedieningspaneel
3	Wasmiddeldispenser
4	deurs
5	Plint die de toegang tot de pomp afdekt
6	verstelbare voeten

VI. INSTALLATIE

- Lees deze "INSTALLATIEGIDS" voordat u het apparaat bedient.
- Bewaar deze "INSTALLATIEGIDS" voor toekomstig gebruik. • Lees de algemene aanbevelingen over het afvoeren van de verpakking in de INSTRUCTIE

VOOR GEBRUIK.

Geleverde

- onderdelen** • Pakket met kleine onderdelen • Gebruikershandleiding en garantiekaart • 4 plastic doppen



- Inlaatslang (in de machine of reeds geïnstalleerd)

-
-
-
-
-



- "U"-bocht (in de machine of reeds geïnstalleerd)



Verwijder de transportbouten voordat u de wasmachine gebruikt

Let op: Niet verwijderde transportbeveiligingen kunnen schade aan het apparaat veroorzaken.

1. Draai alle transportbouten ca. 30 mm los met een sleutel, in de richting van de pijl (niet helemaal losdraaien).

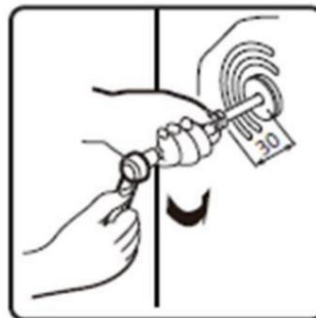

2. Duw de vier transportbouten in horizontale richting naar binnen en maak de transportbout los.



3. Trek de transportbout samen met het rubberen en plastic deel eruit.



4. Om de veiligheid te garanderen en geluidsoverlast te beperken, dient u de bijgeleverde transportboutafdekking te installeren (zie de bijlage bij het apparaat). Buig de transportbout in het gat en druk deze in de aangegeven richting aan totdat deze klikt.



Belangrijk: Bewaar de transportbeveiligingen voor toekomstig transport van het apparaat. Plaats in dat geval de transportbeveiligingen in omgekeerde volgorde terug.

Aanpassing van de voeten

Het apparaat moet op een stevige en vlakke vloer worden geïnstalleerd (gebruik indien nodig een waterpas). Als het apparaat op een houten vloer wordt geïnstalleerd, verdeel het gewicht dan door het op een multiplexplaat van 60x60 cm van minimaal 3 cm dik te plaatsen en deze aan de vloer te bevestigen. Als de vloer oneffen is, verstel dan de 4 stelvoetjes naar wens; plaats geen stukken hout etc. onder de voetjes.

1. Draai de borgmoer met de klok mee los (zie pijl) met behulp van een sleutel.

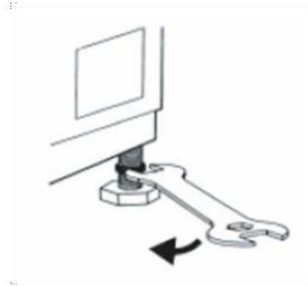

2. Til de machine iets op en pas de hoogte van de voet aan door eraan te draaien.

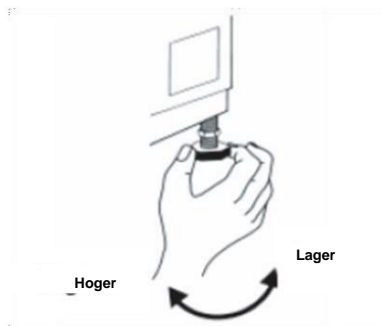

Belangrijk: Draai de borgmoer vast door deze tegen de klok in te draaien, richting de behuizing van het apparaat.

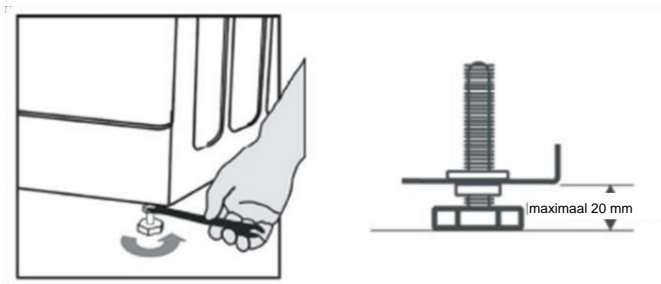

ONDERKANT DEKSEL INSTALLEREN

Voor een stillere werking wordt een bodemafdekking meegeleverd (geldt alleen voor sommige Hisense-wasmachines). Na installatie van de afdekking aan de onderkant van de wasmachine zal het geluidsniveau aanzienlijk afnemen. Vraag advies aan specialisten voordat u de afdekking installeert. De machine kan echter ook zonder de bodemafdekking worden gebruikt.

Installatie-instructies voor de bodemplaat met geluidsreductie

Plak akoestische wol tegen de zijkant van de onderste afdekplaat met de letter "PUMP". Kantel de wasmachine 30°-40°. Plaats bij het installeren van de onderste afdekplaat de zijde met de geluidsisolatie naar boven en bevestig "PUMP" op de hoek van de afdekplaat, op de positie van de pomp in de wasmachine.

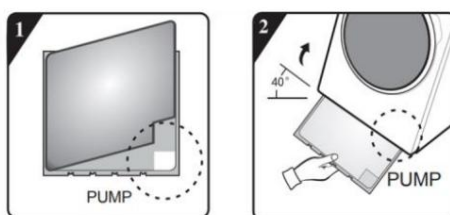

Voordat u de geluidsisolerende bodemplaat monteert, lijnt u de akoestische absorptiewol uit en plakt u deze langs de rechte hoek op de bodemplaat (bij sommige modellen zonder akoestische absorptiewol is deze procedure niet nodig). (Afbeelding 1)

Verwijder het oppervlaktepapier van de dubbelzijdige tape aan vier zijden van de bodemplaat. (Afbeelding 2)

Kantel de wasmachine onder een hoek van 40° en zorg ervoor dat de zijde met de haakse inkeping naar de voorkant van de wasmachine wijst, zoals afgebeeld. Plaats de zijde met de schuine inkeping tussen de schroeven van 60 cm aan de achterkant van de wasmachine, volledig op zijn plaats. Plaats vervolgens de bodemplaat en zorg ervoor dat deze goed contact maakt met de onderkant van de wasmachine. (Afb. 3)

Druk de dubbelzijdige tape aan vier kanten handmatig aan om de geluiddempende plaat stevig aan de machinebehuizing te bevestigen (foto 4)

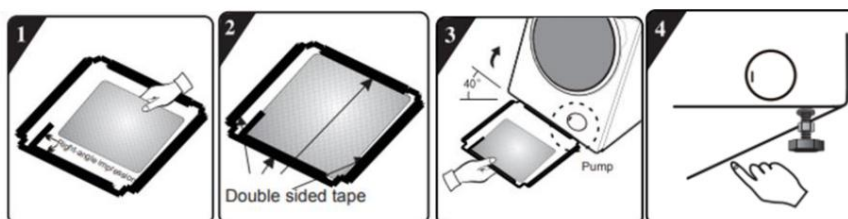

Druk de dubbelzijdige tape aan alle vier de zijden handmatig aan, zodat de geluiddempende plaat stevig aan de machinebehuizing vastzit.



Sluit de watertoevoerslang aan.

Als de watertoevoerslang nog niet is geïnstalleerd, moet deze op het apparaat worden geschroefd. De blauw gemarkeerde slang is alleen voor koud water. Afhankelijk van het model moet ook de rood gemarkeerde warmwaterslang worden aangesloten bij modellen met dubbele inlaat.

Warm (afhankelijk van het model) Koud

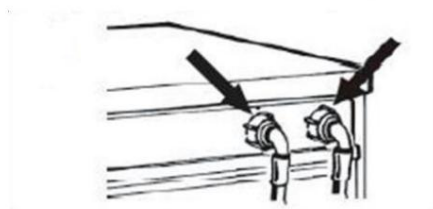

Draai de toevoerslang met de hand vast op de kraan en draai de moer vast.

Aandacht:

- Geen knikken in de slang
- Het apparaat mag niet worden aangesloten op de mengkraan van een waterleidingbedrijf zonder drukverwarming.
- Controleer de waterdichtheid van de aansluitingen door de kraan volledig open te draaien. • Als de slang te kort is, vervang deze dan door een slang van een geschikte lengte of een drukbestendige slang (1000 kPa min)
- Controleer de toevoerslang regelmatig op broosheid en scheuren en vervang deze indien nodig. • De wasmachine kan worden aangesloten zonder terugslagklep.

Sluit de afvoerslang aan

Indien de afvoerslang is geïnstalleerd zoals hieronder weergegeven:

Maak hem alleen los van de rechterclip (zie pijl)

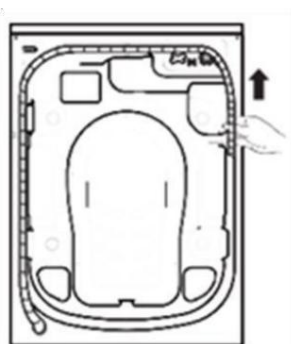

Sluit de afvoerslang aan op de afvoer of haak hem met de "U" over de rand van een gootsteen.
kromming.

Plaats de "U"-bocht E, indien nog niet geïnstalleerd, op het uiteinde van de afvoerslang.

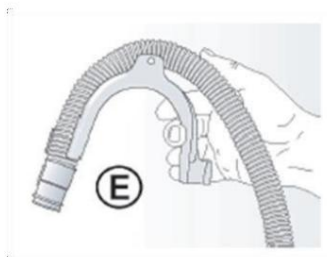

Opmerkingen:

- Zorg ervoor dat er geen knikken in de afvoerslang zitten.
- Bevestig de slang zodat deze niet naar beneden kan vallen. Na de wasfase zal de machine het water afvoeren.
warm water.
- Kleine wasbakken zijn niet geschikt.
- Om een verlenging te maken, gebruikt u een slang van hetzelfde type en bevestigt u de verbindingen met
klemmen.
- Maximale totale lengte afvoerslang: 2,50 m



Transport/Handhaving

Til het apparaat tijdens het transporteren nooit op aan het werkblad.

- Trek de stekker uit het stopcontact.
 - Draai de kraan dicht. •
- Ontkoppel de toevoer- en afvoerslangen.
- Verwijder al het water uit de slangen en uit het apparaat (zie "Het filter verwijderen",
"Afvoeren van restwater")
 - Monteer de transportbeveiligingen (verplicht) •
- De machine weegt meer dan 55 kg, voor het verplaatsen zijn twee personen nodig.

Elektrische aansluiting

Gebruik uitsluitend een stopcontact met randaarde.

- Gebruik geen verlengsnoeren of verdeelstekkers.
- De elektrische voeding moet voldoende zijn voor de nominale stroomsterkte van 10 A van het
apparaat. • Elektrische aansluitingen moeten worden gemaakt volgens de plaatselijke voorschriften.
- Het vervangen van de elektrische stroomkabel mag uitsluitend worden uitgevoerd door een erkend elektricien.

VII. BEDIENINGSPANEEL & PROGRAMMA'S

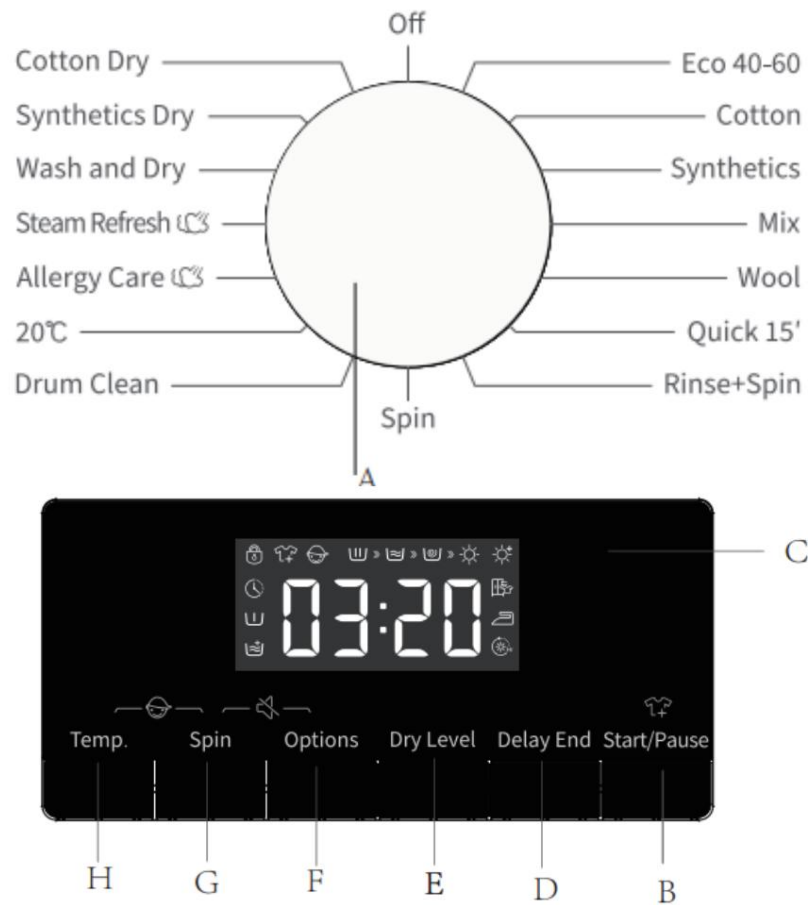

A. Programmakiezer

B. Status-/pauzeknop

C. Weergavevenster voor programma- en functiestatus

D. Knop voor uitgesteld

einde

E. Knop voor

droogniveau

F. Optieknop

G. Centrifugeerknop

H. Temperatuurknop

Programma	Materiaal / Mate van vervuiling	Funcities	Maximaal Wassen Laden kg	Maximaal draaien snelheid toerental
		W→Wash D→Dry WD→Wash and Dry S→Spin SD→Spin and Dry		
Katoen --,20°C, 30°C, 40°C, 60°C, 90°C	Sterk en matig vervuild katoen of linnen. Voor zeer sterk vervuilde artikelen kiest u de "Voorwas"-functie.	IN	8	1400
		WD	5	1400
Synthetische stoffen --,20°C,30°C, 40°C, 60°C	Matig vervuilde synthetische stoffen, katoenmixen	IN	8	1400
		WD	5	1400
Wol --,20°C,30°C,40°C	Machinewasbare wol. (Raadpleeg het waslabel op de kleding).	IN	2	600
Snelle 15' -- ,20°C,30°C,40°C	Katoen, gemengde stoffen. Artikelen die kort gedragen zijn of nieuw gekocht zijn.	IN	1	800
Mengen -- ,20°C,30°C,40°C	Gemengde ladingen van matig vervuild katoen en synthetische stoffen.	IN	5	1400
		WD	5	1400
Eco40-60	Normaal vervuild katoenen wasgoed.	IN	8	1400
		WD	5	1400
Spoelen + Centrifugeren	Standaard staat dit programma ingesteld op twee spoelbeurten en centrifugeren.	IN	8	1400
		WD	5	1400
Draaien	Selecteer handmatig de lengte en snelheid van de spin.	S	8	1400
		SD	5	1400
Katoen droog	De natte katoenen en linnen kleding kan na het centrifugeren gedroogd worden.	D	5	/
Synthetisch Droog	De natte chemische vezelkleding kan na het centrifugeren worden gedroogd.	D	5	/
Stoom Vernieuwen	Het is geschikt voor het verwijderen van een vreemde geur (zoals de geur van rook/hete lucht) pot/barbecue, etc.) op de kleding.	D	2	/
Wassen en drogen	Voor het reinigen van normaal vervuilde katoenen artikelen die wasbaar zijn op 40 °C of 60 °C, samen in dezelfde cyclus, en droog ze zo dat ze direct in een kast kunnen worden opgeborgen. Deze cyclus wordt gebruikt om te beoordelen of ze voldoen aan de EU-wetgeving inzake ecologisch ontwerp voor wassen en drogen.	WD	5	1400
20ÿ	Dit programma is geschikt voor katoenen kleding met lichte vlekken en is energiebesparend.	IN	8	1400
		WD	5	1400
Allergiezorg 60°C, 90°C	Programma om bacteriën in textiel effectief te doden. Geschikt voor kleding van baby's die gevoelig zijn voor kleding.	IN	4	1400
		WD	4	1400
Trommelreiniging 90°C	Programma om vuil en bacteriële resten te verwijderen die zich in de machine kunnen vermenigvuldigen nadat deze is schoongemaakt. wordt al een tijdje gebruikt, vooral als er regelmatig op een lage temperatuur wordt gewassen.	WD	0	800

Selecteer de juiste wastemperatuur volgens de instructies op het waslabel op de kleding. Als u dit niet doet, kan de kleding beschadigd raken.

Parameter	
Modelnr./Artikelnr.	HWDM-H8514A
Was-/droogcapaciteit	8/5 kg
Max. centrifugesnelheid	1400 tpm
Nettogewicht	60 kg
Afmeting (BxDxH)	595x540x845 mm
Nominale spanning	220-240 V~
Verwarmingsvermogen	1500 W
Waskracht	250 Watt
Droogkracht	1350 W
Spinkracht	500 Watt

Add detergent, close the door, and set the program.

Doe de te wassen kleding in de trommel en sluit de deur. Voeg het wasmiddel toe in de daarvoor bestemde vakjes voor het programmatype dat u wilt selecteren. Voeg wasmiddel toe zoals beschreven in het gedeelte '**Wasmiddel en additieven**' in de **gebruikershandleiding**.

1. Schakel de stroom in.
2. Draai de programmaselectieknop naar het gewenste programma. Als de beginpositie van de wijzer niet op "uit" staat, moet u op "opstarten" klikken.
3. Selecteer de wastemperatuur en de centrifugeersnelheid door op de knoppen "Temp" en "Centrifugeren" te drukken.
4. Druk op de knop "Opties" om extra functies te selecteren.
5. Nadat u het programma hebt gestart, worden in het displayvenster de programmaduur (uren:minuten) en aanvullende functieopties in volgorde weergegeven.

Addition function selection

Druk in de stand-bymodus op de knop "Opties" om extra functies voor het huidige programma te selecteren. Selecteer slechts één functie per druk op de knop, waarna het bijbehorende pictogram knippert. Na het opstarten kan het programma niet meer worden gewijzigd.

Voorwas

- Selecteer de functie om voor te wassen om het wasresultaat te verbeteren en de was beter te wassen. Verwijdert vlekken. Deze functie is geschikt voor erg vuile kleding.
- Voordat u het water in de trommel giet, kunt u wasmiddel/waspoeder toevoegen aan het voorwasbakje en moet u waspoeder toevoegen aan het hoofdwaskbakje.

Extra spoelen

Nadat de functie voor het toevoegen van spoelen is ingesteld, voert het programma het spoelproces nogmaals uit voordat de ontharding wordt uitgevoerd. De totale looptijd van het programma wordt dienovereenkomstig verlengd.

Waarschuwing voor inlaatwater

Als de kraan niet open staat of de waterdruk te laag is, verschijnt op het display de melding "F01" om een alarm te geven.

Waarschuwing voor drainage

Als de leiding bekneld raakt, verloopt de afvoer niet soepel. Als het water gedurende langere tijd niet volledig wordt afgevoerd, verschijnt op het display de melding "F03" om een alarm te geven.

Deurslotpictogram

Zodra het programma start, licht het deurvergrendelingspictogram op en wordt de deur vergrendeld.

- Na voltooiing van het programma wordt het deurslot automatisch ontgrendeld. Als de deur tijdens de pauze halverwege geopend kan worden, wordt het deurslot ontgrendeld en gaat het indicatielampje uit.
- Wanneer het lampje van de deurvergrendeling knippert, mag de deur niet met geweld worden geopend om persoonlijk letsel.

Vertraging eindfunctie

Met de functie Uitgestelde Einde kunt u de machine laten draaien wanneer het u uitkomt, bijvoorbeeld 's nachts wanneer de elektriciteit goedkoper is.

Deze knop is alleen geldig voor het selecteren van de reserveringstijd in de stand-bymodus.

- Nadat de reserveringsfunctie is geselecteerd, wordt de tijd met 1 uur verhoogd telkens wanneer de reserveringsknop wordt ingedrukt. Als de programmatijd vóór de reservering niet voldoet aan het gehele veelvoud van 1 uur, moet deze worden voltooid door eerst op de reserveringsknop te drukken. Vervolgens wordt de tijd met 1 uur verhoogd telkens wanneer de reserveringsknop wordt ingedrukt. Als de reservering is geselecteerd, kan de huidige reservering vóór de uitvoering van het programma worden geannuleerd door aan de knop te draaien om andere programma's te selecteren.
- De uitsteltijd moet langer zijn dan de duur van het wasprogramma, aangezien de uitsteltijd de tijd is waarop het programma eindigt. Bijvoorbeeld: als de geselecteerde programmatijd 02:28 is, De geselecteerde tijd moet tussen 03:00 en 24:00 liggen.
- Wanneer het reserveringsproces is voltooid, zal het pictogram 'reserveringstijd' zichtbaar zijn. Zodra het reserveringsproces is voltooid, is het pictogram 'reserveringstijd' uitgeschakeld.
- Als het einde van de vertraging is geselecteerd en de startknop niet is ingedrukt, kan de vertraging worden geannuleerd door de draaiknop te draaien voordat de start wordt gestart.
- Om de vertragingstijd tijdens het vertragingprogramma te annuleren, moet u de machine uitschakelen door door 2 seconden op de "Aan/Uit"-knop te drukken.

Dempfunctie

Wanneer de machine in de wachtstand, pauze of werking staat, drukt u 2 seconden op de knop "Centrifugeren + Opties". Op het display verschijnt "Piepton uit". Alle zoemgeluiden, behalve de alarmen, worden uitgeschakeld.

Wanneer de machine in de stille stand staat, drukt u 2 seconden op de knop "Centrifugeren + Opties" totdat "Beep on" verschijnt. Alle zoemgeluiden worden geactiveerd.

Kinderslot



Om de veiligheid van kinderen te vergroten, is dit apparaat uitgerust met een kinderslotfunctie.

Wanneer het programma start, drukt u 2 seconden op de knop "Temp. + Centrifugeren". Het kinderslot wordt dan geactiveerd. Herhaal dezelfde handeling om het kinderslot te ontgrendelen.

- Wanneer het kinderslot is ingeschakeld, zijn alle functietoetsen afgeschermd.
- Wanneer u de machine uitschakelt door de programmakeuzeknop "Uit" te draaien, slot is ontgrendeld.
- Nadat het programma is voltooid, wordt het kinderslot automatisch ontgrendeld.

Om het programma te starten

Nadat u uw opties hebt geselecteerd en wasmiddel in het wasmiddelbakje hebt gedaan, draait u de waterkraan open en drukt u op de knop "Start/Pauze". Het scherm toont de voortgang van het huidige programma met pictogrammen van links naar rechts. Het toont ook de resterende programmaduur. tijd.

Om het programma te annuleren of de opties opnieuw te selecteren.

1. Draai het programma 3 seconden naar "Uit" om de machine uit te schakelen.
2. Selecteer het nieuwe programma en de opties.
3. Druk op de knop "Start/Pauze" om de machine in te schakelen zonder extra wasmiddel toe te voegen.

Einde van het programma

Wanneer het programma is afgelopen, verschijnt "Einde". Als er gedurende 2 minuten geen handeling wordt uitgevoerd, schakelt het apparaat automatisch uit.

1. Zet het programma op "Uit" om de machine uit te schakelen.
2. Draai de kraan dicht.
3. Open de deur en haal de gewassen kleding eruit.
4. Open de deur een klein stukje om eventueel vocht uit de pomp te verwijderen.

Herladen bezig



Als u tijdens het wassen nog kleding wilt bijvullen, drukt u op de knop "Start/Pauze" .

- Als het herlaadpictogram oplicht, kan de deur geopend worden. De resterende tijd en het deurvergrendelingspictogram knipperen op het display. Vervolgens gaat het deurvergrendelingspictogram uit en kan de deur geopend worden.
- Als het herlaadpictogram niet oplicht en het deurvergrendelingspictogram niet knippert, betekent dit dat de huidige temperatuur hoger is dan 50°C of dat de herlaadtijd is verstreken en er geen kleding in de machine mag worden geladen.

Automatische weging

De wasmachine geeft na het opstarten een "" weer, wat aangeeft dat hij automatisch weegt. De programmaduur (uren: minuten) wordt automatisch aangepast aan het gewicht van de kleding.



Druk op de knop "Droogniveau" om de droogtijd en extra droogfuncties te selecteren. Wanneer de



Als functies zijn geselecteerd, verschijnt het bijbehorende pictogram

oplichten en de resterende tijd van het programma wordt weergegeven op het display. Wanneer

Als de functie [Tijd Droog] is geselecteerd, verschijnt het pictogram van Tijd Droog  zal oplichten.

De wasmachine kan het gewicht van de kleding detecteren en zo automatisch de droogtijd aanpassen.

- Controleer voor het drogen of de kleding gedroogd kan worden (raadpleeg de programmatabel om te zien welk type kleding gedroogd kan worden).
- Zorg ervoor dat de kraan openstaat en er koud water aanwezig is voordat u begint met drogen.
- Haal de gedroogde kleding uit de trommel voordat u deze apart droogt en Doe het in de trommel nadat je het losgemaakt hebt.
- Wanneer er weinig of lichte kleding wordt gedroogd, kan de droogtijd korter zijn dan de uithardingstijd.
- Als de kleding die u met de hand wilt wassen, moet worden gedroogd, selecteer dan vóór het drogen de centrifugeersnelheid, afhankelijk van het type kleding. Het wordt aanbevolen om het programma "Centrifugeren + Drogen" te selecteren.
- Aan het einde van de droogtijd zal de wasmachine nog een bepaalde tijd draaien volgens een bepaald ritme om de kleding los te maken en kreukels te verminderen.
- Het aan de muur bevestigen van overtollige en uitgedroogde katoenen kleding kan het droogeffect beïnvloeden. Het is daarom aan te raden de kleding te drogen nadat u deze handmatig hebt losgemaakt.
- Te veel drogen kan het droogeffect beïnvloeden, terwijl te veel drogen kreukels in de kleding kan veroorzaken. Voor kleding van chemische vezels, zoals overhemden, dient de strijkmodus te worden geselecteerd.
- Als de kledingstukken met verschillende materialen samen worden gedroogd, kan het droogeffect beïnvloed. Daarom is het aan te raden om de kleding te classificeren voordat u deze droogt.
- Als er sprake is van een droge storting, raadpleeg dan de inhoud van [Droge storting] voor verdere verwerking.

[Ijzer]  functie heeft als effect dat de kleding met weinig water gestreken kan worden

nadat het gedroogd is.

[Kast]  functie heeft als effect dat de kleding direct gedragen kan worden

nadat het gedroogd is.

[Extra droog]  functie heeft als effect dat de kleding kan worden opgeborgen nadat deze is droog.

[Tijd droog]  Functie verwijst naar het drogen van kleding gedurende een bepaalde tijd.

Gebruikers drukken op de knop "Droogniveau" om een droogtijd te selecteren. Er zijn zes opties: 30 minuten, 1 uur, 1,5 uur, 2 uur, 3 uur en 4 uur. Selecteer een redelijke droogtijd.

Anders zal de kleding niet goed drogen als de droogtijd te kort is.













Let op: De natte kleding die nog druipt, is niet geschikt om te drogen, waardoor de machine om te alarmeren!

Droog tijdschema



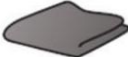























De droogtijd van kleding met verschillende gewichten in deze tabel is een schatting. De werkelijke droogtijd kan variëren, afhankelijk van het type en gewicht van de kleding.

Kledinggewicht (kg)	Geschatte droogtijd (min)		
	direct dragen	ijzer	winkel
<1,5	60-90	40-70	80-110
1,5-3	100-140	80-120	120-160
3-4,5	150-190	150-170	190-210
4,5-6	210-250	190-230	230-270

Ruwe massa van wasbeurten





 Slips (ongeveer 50 gram katoen)	 Lange mouwen ondergoed (ongeveer 150 gram katoen)	 Badhanddoek (ongeveer 300 gram katoen)
 Sokken (ongeveer 50 gram katoen)	 Rok (ongeveer 400 g chemische vezels)	 Pyjama (set) (ongeveer 500 gram katoen)
 Handdoek (ongeveer 70 gram katoen)	 Shirt (ongeveer 200 g (mengen))	 Laken (ongeveer 500 gram katoen)
 Jeans (ongeveer 800 gram katoen)	 Wollen trui (ongeveer 400 gram wol)	 Jasje (ongeveer 800 gram katoen)

Wasvoorschriften voor stoffen

	Bestendig materiaal		Niet strijken
	Delicate stof		Stoomstrijkijzer nodig
	Artikel kan gewassen worden op 95 °C		Strijken vereist het leggen van stof
	Artikel kan gewassen worden op 60 °C		Niet uitwringen of ontwateren
	Artikel kan gewassen worden op 40 °C		Niet chemisch reinigen
	Artikel kan gewassen worden op 30 °C		Droog vlak
	Alleen met de hand wassen		Kan opgehangen worden om te drogen
	Alleen chemisch reinigen		Hangend drogen
	Kan gebleekt worden in koud water		Drogen in de droogtrommel, normale temperatuur
	Niet bleken		Drogen in de droogtrommel, lage temperatuur
	Strijkbaar op maximaal 100 °C.		Niet in de droogtrommel drogen
	Strijkbaar op maximaal 150 °C.		Drogen op kledinghanger
	Strijkbaar op maximaal 200 °C.		Chemisch reinigen met perchloride, aanstekerbrandstof, puur alleen alcohol of R113
	Chemisch reinigen met vliegtuigbrandstof, pure alcohol of Alleen R113		

Niet wasbaar • droge/niet-droge kleding

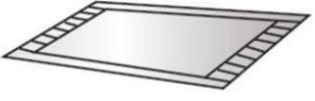
Kleding die niet gewassen of gedroogd kan worden

		
Leather and fur products (Deformation may be caused)	Rayon and its blended products (Discoloration or deformation may be caused)	Large thick rubber cushions with carbamate on the back (Damage or fault may be caused)
		Others: Wrinkled or embossed clothes; crepe fabrics; Easily deformed clothes (suits, jackets, ties and dresses, etc.); Easily fluffing clothes (velvet, velveteen).
Hats with hard material (It will damage the washing machine and cause faults)	Cushions, pillows, articles with cotton wadding, foam and other sponge materials, carpet cover (Damage or fault may be caused)	

Niet-droge kleding

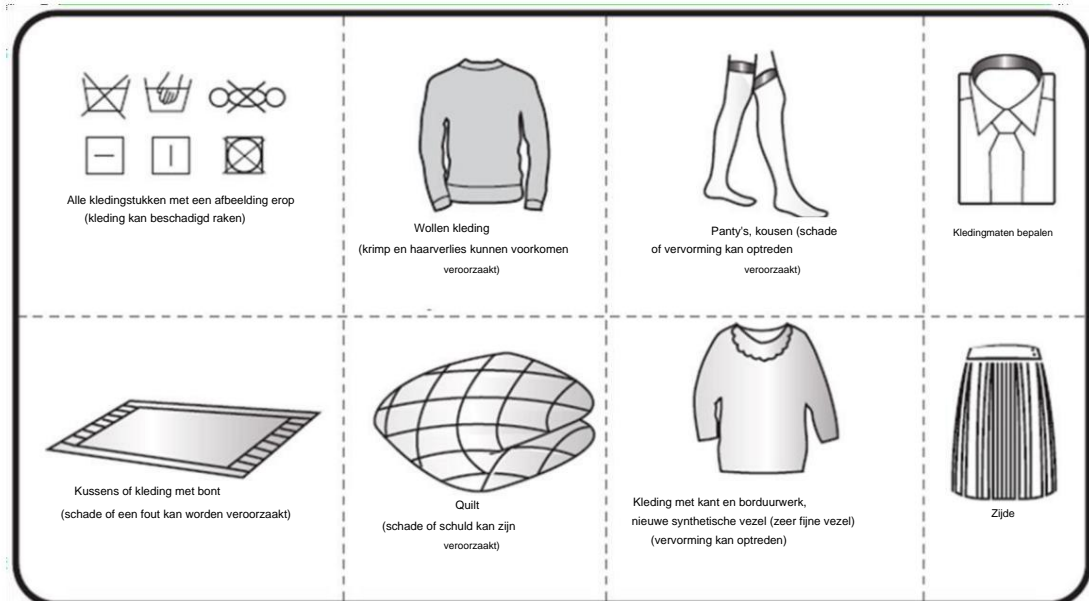

Als u kussens en kleding met bont droogt, kan dit een verstopping in de afvoer veroorzaken.

Opmerking!

- ◇ Niet wasbaar - droge/niet-droge kleding omvat onder andere (maar niet uitsluitend) de hierboven genoemde kleding.
- ◇ De natte kleding die nog druipt, is niet geschikt om te drogen, waardoor de machine vast kan lopen.

alarm!

Droge breuk

Foutfenomeen		Aanbevolen verwerkingsmethode
Droge	Wasmachine voert geen droogproces uit	<ul style="list-style-type: none"> • Controleer of het droogprogramma is ingesteld. • Controleer of de waterkraan niet geopend is. • Controleer of de deur goed gesloten is. • Controleer of er te veel droge kleding is (raadpleeg de programmatafel en controleer de bijbehorende capaciteit van het programma) en haal een deel van de kleding uit de trommel om opnieuw te drogen.
	Droog is niet voldoende	<ul style="list-style-type: none"> • Controleer of de kleding te droog is. Als dit het geval is, kan dit leiden tot een onbevredigend droogresultaat en vouwen in de kleding. Verdeel de kleding in de trommel in tweeën om deze apart te drogen. • Controleer of de kleding (zoals dikker katoen, enz.) die niet gemakkelijk te drogen is, gemengd is met kleding die gemakkelijk te drogen is (zoals kleding van chemische vezels, enz.). Droog de kleding van verschillende soorten apart wassen of opnieuw laten drogen.
	Droogtijd is te lang	<ul style="list-style-type: none"> • Controleer of de kleding niet te droog is (raadpleeg de programmatafel en controleer de bijbehorende capaciteit van het programma) en haal een deel van de kleding uit de trommel om nogmaals te drogen. • De kleding is niet volledig ontwaterd (zie de behandeling van slechte uitdrogingseffect in de handleiding). • Dikkere kleding (spijkerstof, enz.).

Programma-instructies

1. Met het Eco 40-60-programma kunt u normaal vervuild katoenen wasgoed wassen dat wasbaar is op 40°C of 60°C, samen in dezelfde cyclus. Met dit programma kunt u beoordelen of het voldoet aan de EU-wetgeving inzake ecologisch ontwerp.
2. Het stroomverbruik in de uitgeschakelde stand bedraagt 0,49 W, en in de ingeschakelde stand 0,49 W.
3. De meest efficiënte programma's qua energieverbruik zijn over het algemeen die welke uitvoeren bij lagere temperaturen en gedurende een langere tijd.
4. Door de wasmachine of de wasdroogcombinatie te vullen tot de capaciteit die de fabrikant voor de betreffende programma's aangeeft, draagt u bij aan de besparing van energie en water.
5. Gebruik wasmiddel, wasverzachter en andere toevoegingen op de juiste manier. Gebruik niet te veel wasmiddel. Dit kan een negatief effect hebben op het wasresultaat.
6. Periodieke reiniging, inclusief optimale frequentie en preventie en procedure voor kalkaanslag.
7. Geluid en het resterende vochtgehalte worden beïnvloed door hoe hoger het geluid is en hoe lager het resterende vochtgehalte.
8. De productinformatie en het energieverbruikslabel, de productregistratiegegevens kunnen worden verkregen door de QR-code te scannen.
9. De informatie over standaardprogramma's.
10. De was- en droogcyclus kan normaal vervuild katoenen wasgoed dat wasbaar is op 40°C of 60°C, samen in dezelfde cyclus reinigen en zo drogen dat het direct in een kast kan worden opgeborgen. Dit programma wordt gebruikt om de naleving van de EU-wetgeving inzake ecologisch ontwerp te beoordelen.

Programma	Gekozen temperatuur	Beoordeeld capaciteit (kg)	Maximaal temperatuur in trommel	Programma duur (u:min)	Energie consumptie (kWh/cyclus)	Water consumptie (liter/cyclus)	Overig vocht inhoud	Maximaal snelheid bereikt (toerental)
Eco 40-60 volle belasting	-	8	34	3:26	0,740	55	53	1400
Eco 40-60 halve lading	-	4	30	2:48	0,372	40	53	1400
Eco 40-60 1/4 lading	-	2	25	2:48	0,250	30	53	1400
Wassen en droge volle lading	-	5	26	11:30	3.170	92	2.9	1400
Wassen en droge halve lading	-	2,5	26	8:00	1.900	63	2.9	1400
Katoen	20ÿ	8	20	2:09	0,240	68	53	
Katoen	60ÿ	8	57	3:29	1.180	68	53	1400
Mengen	40ÿ	4	38	1:58	0,580	58	55	1400
Snelle 15'	40ÿ	1	38	0:30	0,310	18	55	800
20ÿ	40ÿ	8	21	1:50	0,190	65	55	1400

De waarden die worden gegeven voor andere programma's dan het Eco 40-60 programma en de was- en droogcyclus zijn slechts indicatief.

VIII. REINIGING EN ONDERHOUD

Buitenkant van het apparaat en bedieningspaneel

- Kan worden afgenomen met een zachte, vochtige doek.
- Een beetje neutraal schoonmaakmiddel (niet schurend) kan ook worden gebruikt.
- Droog af met een zachte doek.

Deurrubber

- Reinig indien nodig met een vochtige doek.
- Controleer regelmatig de staat van de deurafdichting.

Wasmiddelbakje 1. Druk

de ontgrendelingshendel in het hoofdwaskvakje naar beneden en verwijder de lade (afb. "B").

2. Verwijder de sifon uit de wateronthardergleuf (fig. "C").

3. Was alle onderdelen onder stromend water.

4. Plaats de sifon terug in de wasmiddellade en plaats de lade terug in de behuizing.

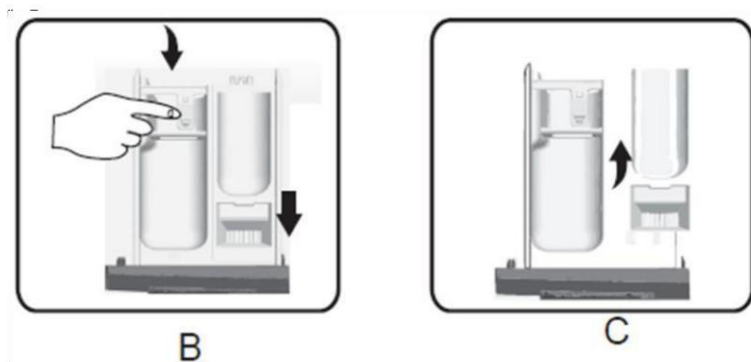

Filter

Wij adviseren u het filter regelmatig te controleren en schoon te maken, minimaal twee of drie keer per week.

jaar.

Speciaal:

- Als het apparaat niet goed afvoert of niet centrifugeert.
- Als de pomp geblokkeerd is door een vreemd voorwerp (bijv. knopen, munten of veiligheidsspelden).

Belangrijk: Zorg ervoor dat het water is afgekoeld voordat u het apparaat leegt.

1. Zet het apparaat uit en haal de stekker eruit.
2. Steek het verwijderingsgereedschap (bijvoorbeeld een sleufschroevendraaier) in de kleine opening van de onderste afschermplaat, druk de onderste afschermplaat met veel kracht naar beneden en open deze.
3. Plaats een platte bak onder het filterdeurtje en laat het vervolgens leeglopen met een noodafvoer (zie [restwater aftappen] voor specifieke bedieningsmethoden). Draai vervolgens het filter tegen de klok in los en schroef het filter volledig los en verwijder het.
4. Reinig het filter en de filterkamer.
5. Controleer of de pomprotor vrij kan bewegen.
6. Plaats het filter terug en draai het met de klok mee tot het niet verder kan.
7. Plaats de plint terug.

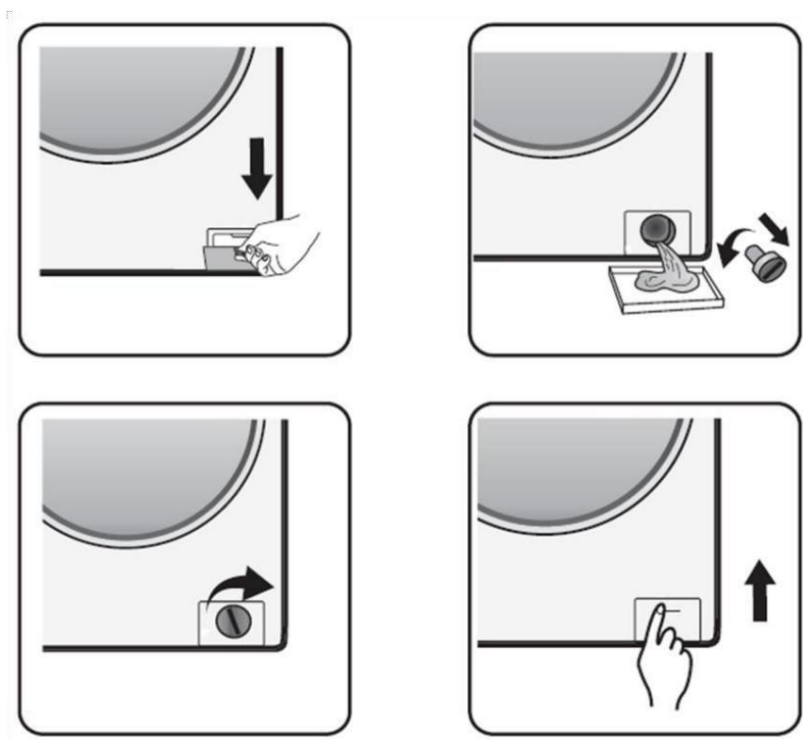

Watertoevoerslang

Controleer de toevoerslang regelmatig op broosheid en scheuren en vervang deze indien nodig door een nieuwe slang van hetzelfde type.

Gaasfilter voor wateraansluiting

Regelmatig controleren en schoonmaken.

Voor wasmachines met een toevoerslang zoals afgebeeld op afbeelding "D"



1. Sluit de kraan en maak de toevoerslang op de kraan los.
2. Reinig het interne gaasfilter en schroef de watertoevoerslang weer op de kraan.
3. Schroef nu de toevoerslang aan de achterkant van de wasmachine los.
4. Trek het gaasfilter met een universele tang van de wasmachineaansluiting en maak het schoon
Het.
5. Plaats het gaasfilter terug en schroef de toevoerslang er weer op.
6. Draai de kraan open en zorg ervoor dat de aansluitingen volledig waterdicht zijn.

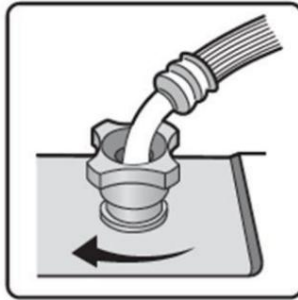
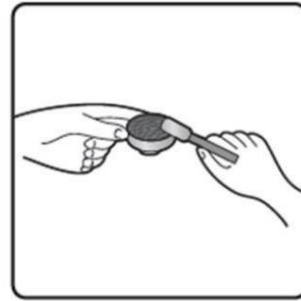
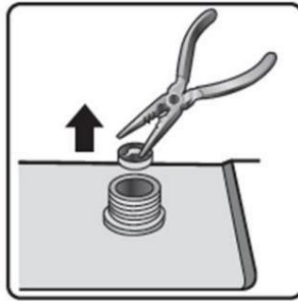

IX. PROBLEEMOPLOSSING

Afhankelijk van het model is uw wasmachine uitgerust met diverse automatische veiligheidsfuncties. Hierdoor worden storingen tijdig gedetecteerd en kan het veiligheidssysteem adequaat reageren. Deze storingen zijn vaak zo klein dat ze binnen enkele minuten kunnen worden verholpen.

De wasmachine start niet, er branden geen indicatielampjes.

Controleer of:

- de stekker in het stopcontact zit.
- het stopcontact goed functioneert (test dit met een tafellamp of een soortgelijk apparaat)

(Het).

De wasmachine start niet... en het "Start/Pauze"-indicatielampje knippert.

Controleer of:

- de deur goed gesloten is (kinderbeveiliging);
- de knop "Start/Pauze" is ingedrukt.
- de indicatie "Waterkraan dicht" gaat branden. Open de waterkraan en druk op de Start/Pauze-knop.

Het apparaat stopt tijdens het programma (verschilt per model)

Controleer of:

- de deur is geopend en het "Start/Pauze"-indicatielampje knippert. Sluit de deur en druk opnieuw op de knop "Start/Pauze".
- Controleer of er te veel schuim in zit; de machine start de routine voor het verwijderen van schuim. De machine zal na een tijdje automatisch weer starten.
- het veiligheidssysteem van de wasmachine is geactiveerd (zie 'Storingsbeschrijving' tafel).

Resten van wasmiddel en toevoegingen die aan het einde van de wasbeurt in het wasmiddelbakje achterblijven.

Controleer of:

- het afdekrooster van het wasverzachterbakje en de scheider van het hoofdwaskbakje correct in het wasmiddelbakje zijn geïnstalleerd en alle onderdelen schoon zijn (zie "Reiniging en onderhoud").
- Er komt voldoende water binnen. De gasfilters van de watertoevoer kunnen verstopt zijn. (zie "Onderhoud en verzorging");
- de positie van de separator in de hoofdwaskamer is aangepast aan het gebruik van wasmiddel in poedervorm of vloeibaar wasmiddel (zie "Wasmiddelen en additieven").

De machine trilt tijdens het centrifuger.

Controleer of:

- de wasmachine waterpas staat en stevig op alle vier de poten staat.
- de transportbouten zijn verwijderd. Voordat u de machine gebruikt, is het absoluut noodzakelijk dat de transportbouten worden verwijderd.

De resultaten van Finalspin zijn slecht.

De wasmachine is voorzien van een systeem voor onbalansdetectie en -correctie. Als er losse, zware stukken wasgoed worden geladen (bijv. badjassen), kan dit systeem de centrifugeersnelheid automatisch verlagen of de centrifuge zelfs volledig onderbreken als het een te grote onbalans detecteert, zelfs na meerdere centrifuges, om de wasmachine te beschermen.

- Als het wasgoed aan het einde van de cyclus nog te nat is, verwijder dan enkele stukken wasgoed en herhaal de centrifugecyclus.
- Overmatige schuimvorming kan het draaien verhinderen. Gebruik de juiste hoeveelheid wasmiddel.
- Controleer of de keuzeschakelaar voor het centrifugetoerental niet op "O" staat.

Als uw wasmachine een tijdweergave heeft: de aanvankelijk weergegeven programmatijd is verlengd/verkort met een punt.

Dit is een normaal vermogen van de wasmachine om zich aan te passen aan factoren die van invloed kunnen zijn op de tijd van het wasprogramma, bijvoorbeeld:

- overtollige schuimvorming.
- onevenwichtige belading door zware stukken wasgoed.
- langere verwarmingstijd vanwege de lagere inlaatwatertemperatuur.

Door dergelijke invloeden wordt de resterende programmaduur opnieuw berekend en indien nodig bijgewerkt. Bovendien bepaalt de wasmachine tijdens de vulfase de belading en past indien nodig de weergegeven initiële programmaduur hierop aan. Tijdens dergelijke updateperiodes verschijnt er een animatie op het tijddisplay.

Koude vulfout

Bevestig de toevoerslang aan de koudwaterkraan en aan de inlaatklep aan de achterkant van het apparaat zoals onderstaande afbeelding.

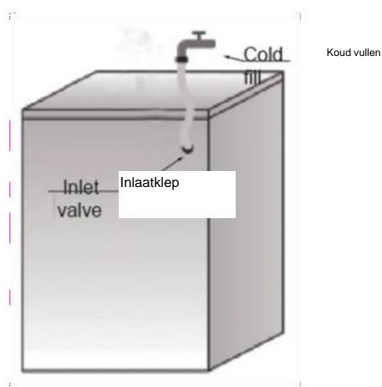

Zorg ervoor dat: alle verbindingen goed vastzitten.

Laat kinderen niet de wasmachine bedienen, eroverheen kruipen, er dichtbij komen of erin.

Houd er rekening mee dat tijdens de wascycli de oppervlaktetemperatuur van het patrijspoortdeurtje kan stijgen.

Wanneer het apparaat in de buurt van kinderen wordt gebruikt, is nauwlettend toezicht op kinderen noodzakelijk.

Lijst met foutcodes	
Weergegeven op displayvenster	Foutbeschrijving
"F01"	Watertoevoerfout
"F03"	Afvoerfout
"F13"	Storing in deurslot
"F14"	Storing bij het ontgrendelen van de deur
"F24"	Overstroming of te veel schuim.
anders foutcode, "F04-F98"	Storing in elektronische module.
"Onb"	Onbalans alarm

F01 wordt op het scherm weergegeven.

De machine krijgt geen of onvoldoende water. Controleer:

- De kraan staat volledig open en er is voldoende waterdruk.
- Is de watertoevoerleiding wel of niet geknoopt?
- Het filternet van de watertoevoerleiding is verstopt of niet (zie onderhoud en reparatie).
- Is de waterleiding bevroren of niet?

Druk op de Start/Pauze-knop nadat de storing is verholpen. Neem contact op met een erkende servicedienst als de storing opnieuw optreedt.

F03 wordt op het scherm weergegeven.

De wasmachine wordt niet geleegd. De wasmachine stopt met het uitvoeren van het programma. Sluit de machine en koppel de stroomtoevoer los. Controleer:

- Zit er een knoop in de afvoerbuis of niet?
- Het filter in de afvoerpomp is verstopt of niet (zie het gedeelte over het reinigen van het filter in de afvoerpomp).

Belangrijk: Zorg ervoor dat het water is afgekoeld voordat u het apparaat leegt.

- De afvoerslang is bevroren.

Sluit het apparaat opnieuw aan.

Selecteer en start het programma "Centrifugeren" of druk minimaal 3 seconden op de knop "Start/Pauze" en start het gewenste programma opnieuw.

Als de fout opnieuw optreedt, neem dan contact op met de erkende service.

Foutcode

De wasmachine stopt wanneer het programma draait. Het display toont foutcode "F13".

"F14", "F24", anders foutcodes van "F04" tot "F98" of "Unb".

Als foutcode "F13" wordt weergegeven

Deurvergrendeling is niet in orde. Start het programma gedurende 20 seconden en ontgrendel de wasmachinedeur (PTC) om te controleren of de deur gesloten is.

Open of sluit het opnieuw.

Nadat de storing is verholpen, drukt u op de Start/Pauze-knop. Als de storing opnieuw optreedt, koppelt u de stroomtoevoer los en neemt u contact op met een erkende servicedienst.

Als foutcode "F14" wordt weergegeven

Storing door open deur.

Actie: Druk op de knop "Start/Pauze". De wasmachine probeert de deur te openen. Het alarm gaat af. wordt pas verwijderd als de deur ontgrendeld is. Of draai de knop 3 seconden naar Uit om

uit de machine. Kies het gewenste programma om de machine te starten. Het alarm zal klinken.

VERWIJDERD.

Als foutcode "F24" wordt weergegeven

Het waterpeil bereikt het overloophniveau.

Verwijder deze door op de knop "Start/Pauze" te drukken en voer water toe.

Selecteer en start het gewenste programma. Als de fout opnieuw optreedt, koppel dan de voeding los en neem contact op met de geautoriseerde dienst.

Als anders foutcode "F04" tot "F98" wordt weergegeven

Elektronische module is defect.

Draai de knop 3 seconden naar Uit om het apparaat uit te schakelen.

Nadat de storing is verholpen, drukt u op de Start/Pauze-toets. Als de storing opnieuw optreedt, koppelt u de stroomtoevoer los. en neem contact op met de erkende dienst.

Als foutcode "Unb" wordt weergegeven

Onbalansalarmen kunnen op de volgende manieren worden opgelost.

1. Wasgoed opwinden

Draai de knop 3 seconden op "uit" om de machine uit te schakelen, open de deur, schud de kleding uit en doe ze terug in de wasmachine. Selecteer vervolgens het enkele ontwateringsprogramma om de machine nogmaals te drogen.

2. Te lichte was Draai de knop 3 seconden

op "uit" om de machine uit te schakelen, open de deur, doe er een of twee handdoeken in en selecteer vervolgens het enkele ontwateringsprogramma om de machine nogmaals te drogen.

Voordat u contact opneemt met de erkende service 1.

Probeer het probleem zelf op te lossen (zie Problemen oplossen)

2. Start het programma opnieuw om te controleren of het probleem is opgelost.

3. Als de wasmachine nog steeds niet goed functioneert, neem dan contact op met een erkende servicedienst.



Milieuvriendelijke verwijdering

U kunt helpen het milieu te beschermen!

Denk eraan de plaatselijke voorschriften te respecteren: lever de niet-werkende elektrische apparaten in bij een erkend afvalverwerkingsbedrijf.



HEINNER is een geregistreerd handelsmerk van **Network One Distribution SRL**. Andere merken en producten

Namen zijn handelsmerken of geregistreerde handelsmerken van hun respectievelijke eigenaren.

Geen enkel deel van de specificaties mag in welke vorm of op welke wijze dan ook worden gereproduceerd of worden gebruikt om een product te maken.

afgeleide zoals vertaling, transformatie of aanpassing zonder toestemming van NETWORK

ÉÉN DISTRIBUTIE.

Copyright © 2013 Network One Distribution. Alle rechten voorbehouden.

www.heinner.com, <http://www.nod.ro>



Dit product voldoet aan de normen en standaarden van de Europese Gemeenschap.

Importeur: **Network One Distribution**

Marcel Iancu, 3-5, Boekarest, Roemenië

Tel: +40 21 211 18 56, www.heinner.com, www.nod.ro